

1年女子シングルス A ブ ロ ッ ク	緒 方	赤 藤	濱 田	勝 敗	順 位
緒方 虹心 (おぐに J)		1	3		
赤藤 永渚 (DreamBear)	1		2		
濱田 菜央 (水曜 C)	3	2			

1年女子シングルス B ブ ロ ッ ク	野 田	隈 元	山 下	勝 敗	順 位
野田 希羽 (DreamBear)		1	3		
隈元 美朝 (タマナジュニア)	1		2		
山下 りさ (北部 J)	3	2			

1年女子シングルス C ブ ロ ッ ク	前 畑	吉 村	下 田	勝 敗	順 位
前畑 花帆 (玉陵 J)		1	3		
吉村 萌生 (DreamBear)	1		2		
下田 あんり (植柳 J)	3	2			

1年女子シングルス D ブ ロ ッ ク	農 中	山 中	三 井	勝 敗	順 位
農中 もも (DreamBear)		1	3		
山中 菜月美 (JBL合志)	1		2		
三井 さやか (不知火 J)	3	2			

1年女子シングルス 決勝トーナメント

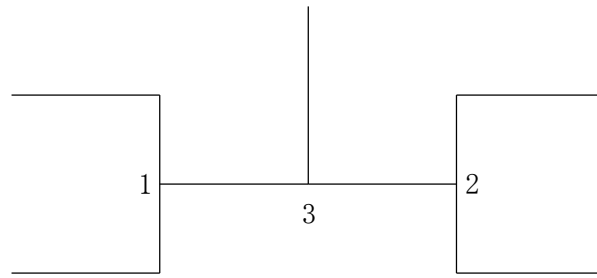

2年女子シングルス A ブロック	白 石	岸 原	楠 瀬	松 村	勝 敗	順 位
白石 陽茉梨 (植柳 J)		1	3	5		
岸原 由芽 (荒尾ジュニア)	1		6	4		
楠瀬 朱里 (南阿蘇 jr)	3	6		2		
松村 栞那 (宮地 J)	5	4	2			

2年女子シングルス B ブロック	山 下	福 間	森	勝 敗	順 位
山下 涼椰 (北部 J)		1	3		
福間 千明 (ひよこ C)	1		2		
森 千尋 (玉陵 J)	3	2			

2年女子シングルス C ブロック	甲 斐	岩 永	坂 井	勝 敗	順 位
甲斐 絢己 (TTBC)		1	3		
岩永 妃世 (北部 J)	1		2		
坂井 七菜 (荒尾ジュニア)	3	2			

2年女子シングルス D ブ ロ ッ ク	島 田	荒 木	上 村	勝 敗	順 位
島田 すず (北部 J)		1	3		
荒木 結月 (DreamBear)	1		2		
上村 心春 (タマナジュニア)	3	2			

2年女子シングルス 決勝トーナメント

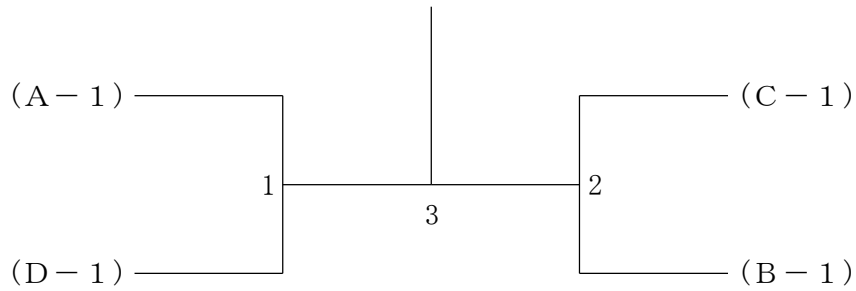

3年女子シングルス A ブ ロ ッ ク	曾 山	笹 尾	湊 田	坂 口	勝 敗	順 位
曾山 夏葵 (WINNER)		1	3	5		
笹尾 穂香 (水曜 C)	1		6	4		
湊田 滯 (山江 J)	3	6		2		
坂口 美智 (北部 J)	5	4	2			

3年女子シングルス B ブ ロ ッ ク	跡 上	大田黒	岸 原	勝 敗	順 位
跡上 智月 (TTBC)		1	3		
大田黒 心 (宇土 J)	1		2		
岸原 芽衣 (荒尾ジュニア)	3	2			

3年女子シングルス Cブロック	矢野	浦川	下田	勝敗	順位
矢野 愛姫 (宮地 J)		1	3		
浦川 采奈 (ほくぶ総合)	1		2		
下田 莉心 (植柳 J)	3	2			

3年女子シングルス Dブロック	浦津	西本	小林	勝敗	順位
浦津 実央 (タマナジュニア)		1	3		
西本 莉乃 (宇土 J)	1		2		
小林 陽菜 (汐風光BC)	3	2			

3年女子シングルス Eブロック	宇都宮	平岡	坂本	勝敗	順位
宇都宮 菜々 (おぐに J)		1	3		
平岡 寿々奈 (北部 J)	1		2		
坂本 桜子 (宇土 J)	3	2			

3年女子シングルス Fブロック	寺川	高橋	森口	勝敗	順位
寺川 千陽 (SBC)		1	3		
高橋 芙祐香 (宮地 J)	1		2		
森口 音葉 (ひよこC)	3	2			

3年女子シングルス G ブ ロ ッ ク	竹 下	田 尻	鳥 飼	勝 敗	順 位
竹下 音花 (VICRESSED)		1	3		
田尻 絆愛 (ほくぶ総合)	1		2		
鳥飼 小梅 (山江 J)	3	2			

3年女子シングルス H ブ ロ ッ ク	横 山	山 形	山 下	勝 敗	順 位
横山 遥音 (山江 J)		1	3		
山形 葵 (水曜 C)	1		2		
山下 杏莉 (玉陵 J)	3	2			

3年女子シングルス 決勝トーナメント

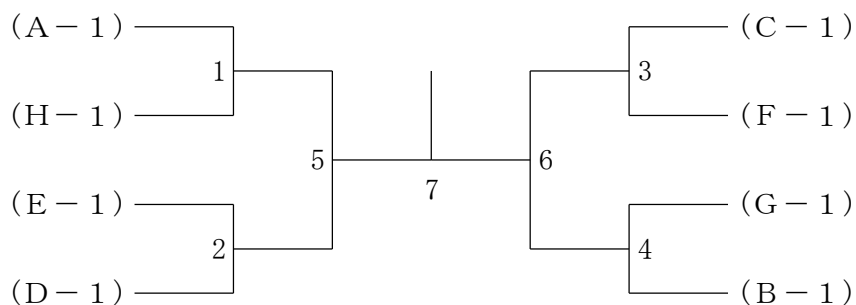

4年女子シングルス A ブ ロ ッ ク	緒 方	垣 本	二子石羽乃	勝 敗	順 位
緒方 望乃 (ほくぶ総合)		1	3		
垣本 望来 (水曜 C)	1		2		
二子石羽乃 (東部 j r)	3	2			

4年女子シングルス B ブ ロ ッ ク	岡 村	船 越	上 村	勝 敗	順 位
岡村 明奈 (K T J)		1	3		
船越 遥和 (玉陵 J)	1		2		
上村 美織 (VICRESSED)	3	2			

4年女子シングルス C ブ ロ ッ ク	山 崎	白 濱	澤 見	勝 敗	順 位
山崎 瑠莉 (宮地 J)		1	3		
白濱 莉央 (山江 J)	1		2		
澤見 唯菜 (八千把 BC)	3	2			

4年女子シングルス D ブ ロ ッ ク	梅 野	織 田	安 田	勝 敗	順 位
梅野 実 (おぐに J)		1	3		
織田 奈々美 (TTBC)	1		2		
安田 和奏 (玉陵 J)	3	2			

4年女子シングルス E ブ ロ ッ ク	宮 本	本 郷	矢 澤	勝 敗	順 位
宮本 明優 (VICRESSED)		1	3		
本郷 楓奈 (宇土 J)	1		2		
矢澤 萌衣 (山江 J)	3	2			

4年女子シングルス F ブ ロ ッ ク	永 田	増 田	友 田	勝 敗	順 位
永田 結衣 (玉陵 J)		1	3		
増田 瑞季 (山都ふれあいSC)	1		2		
友田 愛結菜 (八代 J)	3	2			

4年女子シングルス G ブ ロ ッ ク	蒨	田 中	大久保	勝 敗	順 位
蒨 優里杏 (山江 J)		1	3		
田中 心桜 (蘇陽 J r)	1		2		
大久保 綾南 (嘉島 J)	3	2			

4年女子シングルス H ブ ロ ッ ク	黒 木	渕 上	岡 村	勝 敗	順 位
黒木 夢 (ひよこ C)		1	3		
渕上 愛咲 (汐風光 BC)	1		2		
岡村 明花里 (K T J)	3	2			

4年女子シングルス I ブ ロ ッ ク	濱	甲 斐	北 村	勝 敗	順 位
濱 奈葉 (八代 J)		1	3		
甲斐 穂花 (蘇陽 J r)	1		2		
北村 優生子 (不知火 J)	3	2			

4年女子シングルス J ブ ロ ッ ク	濱 田	武 原	福 間	勝 敗	順 位
濱田 沙弥 (水曜C)		1	3		
武原 皐樹 (汐風光BC)	1		2		
福間 菜月 (ひよこC)	3	2			

4年女子シングルス K ブ ロ ッ ク	高 木	湊 上	加 藤	勝 敗	順 位
高木 咲里 (タマナジュニア)		1	3		
湊上 莉那 (水曜C)	1		2		
加藤 佐和 (宇土J)	3	2			

4年女子シングルス L ブ ロ ッ ク	小 林	緒 方	山 口	勝 敗	順 位
小林 千隼 (汐風光BC)		1	3		
緒方 渚々夏 (SHINING)	1		2		
山口 瑛真 (タマナジュニア)	3	2			

4年女子シングルス 決勝トーナメント

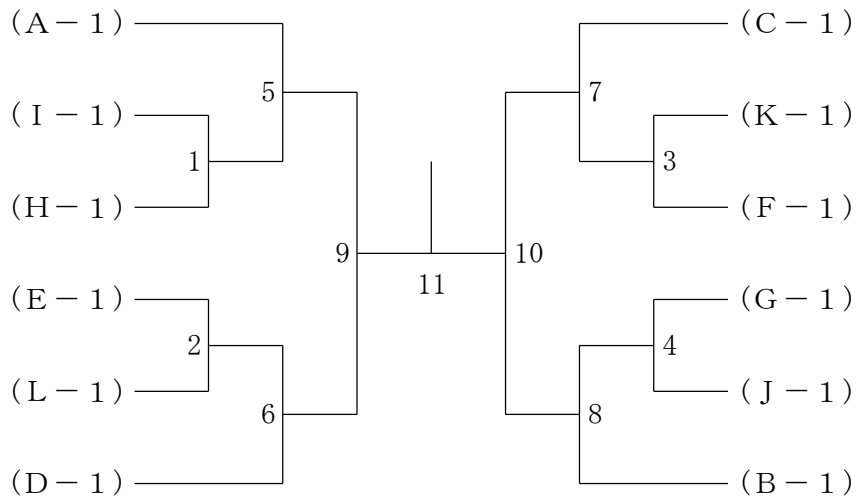

5年女子シングルス A ブロック	鎌 田	樺	山 本	勝 敗	順 位
鎌田 瑞來 (健軍東)		1	3		
樺 芹 奈 (山ノ内スマイルJ)	1		2		
山本 こころ (宇土 J)	3	2			

5年女子シングルス B ブロック	田 副	泉 田	高 橋	勝 敗	順 位
田副 桜子 (不知火 J)		1	3		
泉田 菜結 (龍田地域C)	1		2		
高橋 みと (SHINING)	3	2			

5年女子シングルス C ブ ロ ッ ク	地 下	池 田	與 儀	勝 敗	順 位
地下 蒼生 (フェイントc)		1	3		
池田 歩羽愛 (SMA I L)	1		2		
與儀 咲桜 (宮地 J)	3	2			

5年女子シングルス D ブ ロ ッ ク	池 野	山 本	松 永	勝 敗	順 位
池野 心葉 (T T B C)		1	3		
山本 珠詩 (八千把 B C)	1		2		
松永 星来 (城山 J r)	3	2			

5年女子シングルス E ブ ロ ッ ク	野 口	萩 平	田 中	勝 敗	順 位
野口 一花 (健軍東)		1	3		
萩平 稀々香 (汐風光 B C)	1		2		
田中 千万稀 (北 部 J)	3	2			

5年女子シングルス F ブ ロ ッ ク	實 田	岡 野	興 梶	勝 敗	順 位
實田 結衣嘉 (必 成)		1	3		
岡野 柚菜 (八千把 B C)	1		2		
興梶 愛佳 (ほくぶ総合)	3	2			

5年女子シングルス G ブ ロ ッ ク	稲 田	常 盤	中 路	勝 敗	順 位
稲田 千尋 (宮地 J)		1	3		
常盤 芽生 (FLASH)	1		2		
中路 沙希 (TTBC)	3	2			

5年女子シングルス H ブ ロ ッ ク	鈴 木	森	中 村	勝 敗	順 位
鈴木 歩花 (ほくぶ総合)		1	3		
森 若菜 (玉陵 J)	1		2		
中村 奏帆 (水曜 C)	3	2			

5年女子シングルス I ブ ロ ッ ク	糸 永	新 原	東	勝 敗	順 位
糸永 莉心 (八千把 BC)		1	3		
新原 帆夏 (北部 J)	1		2		
東 翠 (ファースト)	3	2			

5年女子シングルス J ブ ロ ッ ク	竹 下	三 縄	宗 村	勝 敗	順 位
竹下 紗衣 (SBC)		1	3		
三縄 心望 (北部 J)	1		2		
宗村 栞奈 (八千把 BC)	3	2			

5年女子シングルス K ブ ロ ッ ク	山 下	實 淵	木 嶋	勝 敗	順 位
山下 夏羽 (K T J)		1	3		
實淵 梨央 (玉陵 J)	1		2		
木嶋 咲智 (城山 J r)	3	2			

5年女子シングルス L ブ ロ ッ ク	片 岡	浦 川	浦 田	勝 敗	順 位
片岡 結衣 (東部 j r)		1	3		
浦川 柚奈 (ほくぶ総合)	1		2		
浦田 野々香 (SHINING)	3	2			

5年女子シングルス M ブ ロ ッ ク	原	大 野	山 下	勝 敗	順 位
原 美波 (北部 J)		1	3		
大野 海琴 (JBL合志)	1		2		
山下 千乃 (宮地 J)	3	2			

5年女子シングルス N ブ ロ ッ ク	城 本	下 沖	南	勝 敗	順 位
城本 心優 (宇土 J)		1	3		
下沖 芽生 (健軍東)	1		2		
南 果凜 (北部 J)	3	2			

5年女子シングルス Oブロック	枝尾	山形	伊藤	勝敗	順位
枝尾 陽和 (山都ふれあいSC)		1	3		
山形 野乃花 (城山 Jr)	1		2		
伊藤 千晴 (汐風光BC)	3	2			

5年女子シングルス Pブロック	福 畠	満 田	末 藤	勝敗	順位
福 畠 清花 (VICRESSED)		1	3		
満 田 悠月 (K T J)	1		2		
末 藤 ひまり (山都ふれあいSC)	3	2			

5年女子シングルス Qブロック	白 石	豊 野	岩 田	勝敗	順位
白石 陽菜乃 (植柳 J)		1	3		
豊野 夏帆 (八千把 BC)	1		2		
岩田 彩良 (宮地 J)	3	2			

5年女子シングルス 決勝トーナメント

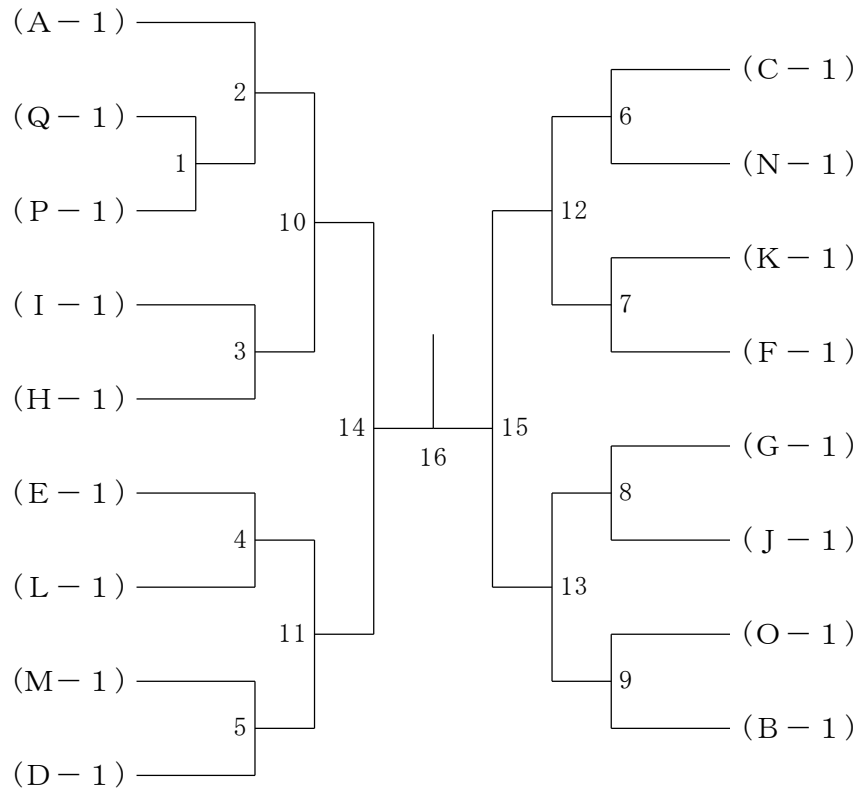

6年女子シングルス A ブ ロ ッ ク	高 崎	本 郷	古 賀	勝 敗	順 位
高崎 こはる (東部 jr)		1	3		
本郷 柚依奈 (宇土 J)	1		2		
古賀 雪愛 (FLASH)	3	2			

6年女子シングルス B ブ ロ ッ ク	佐々川	山 村	貞 元	勝 敗	順 位
佐々川 奈桜 (VICRESSED)		1	3		
山村 杏莉 (山江 J)	1		2		
貞元 心希 (玉陵 J)	3	2			

6年女子シングルス C ブ ロ ッ ク	浦 津	佐 藤	野 田	勝 敗	順 位
浦津 芽生 (タマナジュニア)		1	3		
佐藤 めい (山都ふれあいSC)	1		2		
野田 彩羽 (DreamBear)	3	2			

6年女子シングルス D ブ ロ ッ ク	光 本	山 下	増 田	勝 敗	順 位
光本 ひなこ (TTBC)		1	3		
山下 響 (山ノ内スマイルJ)	1		2		
増田 彩恵 (北部J)	3	2			

6年女子シングルス E ブ ロ ッ ク	白 石	釘 本	杉 本	勝 敗	順 位
白石 七楓 (水曜C)		1	3		
釘本 彩華 (DreamBear)	1		2		
杉本 瑞花 (玉陵J)	3	2			

6年女子シングルス F ブ ロ ッ ク	赤 藤	板 床	黒 澤	勝 敗	順 位
赤藤 朱倖 (DreamBear)		1	3		
板床 悠可 (砂取ジュニア)	1		2		
黒澤 茉莉 (汐風光BC)	3	2			

6年女子シングルス G ブ ロ ッ ク	坂 野	伊 方	内 浦	勝 敗	順 位
坂野 陽菜 (荒尾ジュニア)		1	3		
伊方 愛恵 (ひよしAC)	1		2		
内浦 ほのみ (嘉島 J)	3	2			

6年女子シングルス H ブ ロ ッ ク	竹 本	上 村	船 越	勝 敗	順 位
竹本 愛緒 (汐風光BC)		1	3		
上村 咲月 (VICRESSED)	1		2		
船越 湊那 (玉陵 J)	3	2			

6年女子シングルス I ブ ロ ッ ク	高 木	伊 藤	甲 斐	勝 敗	順 位
高木 結 (健軍東)		1	3		
伊藤 葵 (砂取ジュニア)	1		2		
甲斐 希実 (タマナジュニア)	3	2			

6年女子シングルス J ブ ロ ッ ク	藤 嶋	加 藤	大田黒	勝 敗	順 位
藤嶋 くるみ (山都ふれあいSC)		1	3		
加藤 伊純 (DreamBear)	1		2		
大田黒 愛 (宇土 J)	3	2			

6年女子シングルス K ブ ロ ッ ク	神 野	堀 川	甲斐柚愛	勝 敗	順 位
神野 喜来麗 (鏡 V H)		1	3		
堀川 瑞喜 (八千把 B C)	1		2		
甲斐柚愛 (蘇陽 J r)	3	2			

6年女子シングルス L ブ ロ ッ ク	藤 田	宮 本	大 川	勝 敗	順 位
藤田 真歩 (ファースト)		1	3		
宮本 寛菜 (宮地 J)	1		2		
大川 紗菜 (代陽 B C)	3	2			

6年女子シングルス M ブ ロ ッ ク	本 田	井 上	江 川	勝 敗	順 位
本田 紗妃 (蘇陽 J r)		1	3		
井上 咲希 (砂取ジュニア)	1		2		
江川 このは (山江 J)	3	2			

6年女子シングルス N ブ ロ ッ ク	青 木	松 永	稲 田	勝 敗	順 位
青木 華愛 (FLASH)		1	3		
松永 梗加 (水曜 C)	1		2		
稲田 唯花 (宮地 J)	3	2			

6年女子シングルス Oブロック	緒方	一村	小川	勝敗	順位
緒方 友菜 (ほくぶ総合)		1	3		
一村 萌々花 (TTBC)	1		2		
小川 凜花 (タマナジュニア)	3	2			

6年女子シングルス Pブロック	二宮	橋本	秋月	勝敗	順位
二宮 愛礼 (砂取ジュニア)		1	3		
橋本 明奈 (水曜C)	1		2		
秋月 結菜 (DreamBear)	3	2			

6年女子シングルス Qブロック	平野	原田	松下	勝敗	順位
平野 望菜 (KTJ)		1	3		
原田 絃妃 (ひよしAC)	1		2		
松下 心春 (代陽BC)	3	2			

6年女子シングルス Rブロック	渡辺	村上	堀部	勝敗	順位
渡辺 絢美 (砂取ジュニア)		1	3		
村上 柚巴 (水曜C)	1		2		
堀部 史織 (ファースト)	3	2			

6年女子シングルス S ブ ロ ッ ク	渡 邊	安 倍	金 橋	勝 敗	順 位
渡邊 こはる (ファースト)		1	3		
安倍 舞夏 (東部 j r)	1		2		
金橋 良花 (代陽BC)	3	2			

6年女子シングルス T ブ ロ ッ ク	橋 本	寺 崎	乙 須	勝 敗	順 位
橋本 彩希 (汐風光BC)		1	3		
寺崎 日葵 (山都ふれあいSC)	1		2		
乙須 唯菜 (荒尾ジュニア)	3	2			

6年女子シングルス 決勝トーナメント

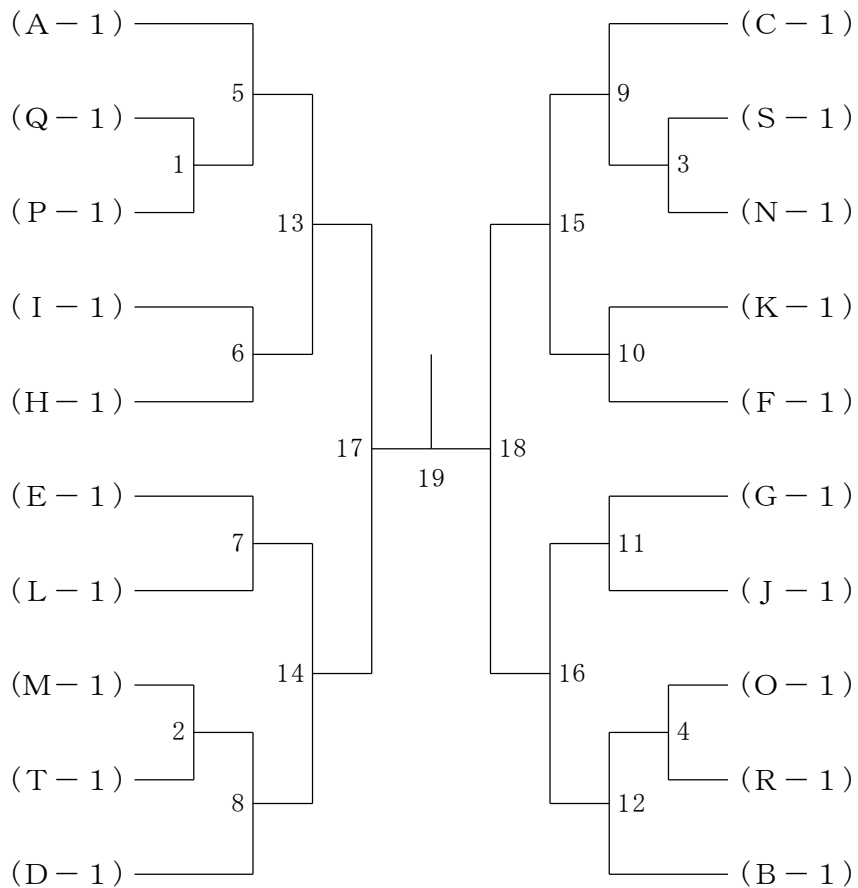

1年男子シングルス A ブ ロ ッ ク	秦	小 川	藤 田	勝 敗	順 位
秦 歩 (おぐに J)		1	3		
小 川 健 (DreamBear)	1		2		
藤田 太陽 (ファースト)	3	2			

1年男子シングルス B ブ ロ ッ ク	中 村	濱 口	森 口	勝 敗	順 位
中村 慎二 (DreamBear)		1	3		
濱 口 悠 (WINNER)	1		2		
森口 夏向 (ひよこ C)	3	2			

1年男子シングルス 決勝トーナメント

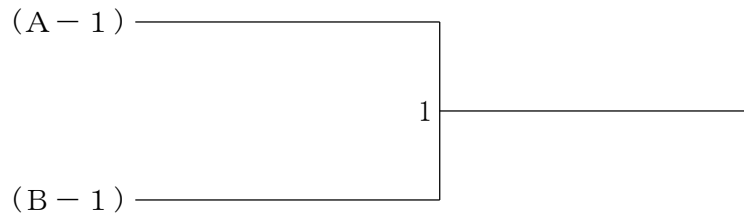

2年男子シングルス A ブ ロ ッ ク	清 田	織 田	城 本	藤 川	勝 敗	順 位
清 田 雅 (SHINING)		1	3	5		
織 田 浩 揮 (TTBC)	1		6	4		
城 本 優 人 (宇 土 J)	3	6		2		
藤 川 智 哉 (宮 地 J)	5	4	2			

2年男子シングルス B ブ ロ ッ ク	脇 田	四月一日	光 本	勝 敗	順 位
脇田 汰夏 (チームW)		1	3		
四月一日 桔平 (水曜C)	1		2		
光本 侑史 (TTBC)	3	2			

2年男子シングルス C ブ ロ ッ ク	片 山	岡 崎	高 橋	勝 敗	順 位
片山 柊 (チームW)		1	3		
岡崎 優志 (宮地J)	1		2		
高橋 佑弥 (SHINING)	3	2			

2年男子シングルス 決勝トーナメント

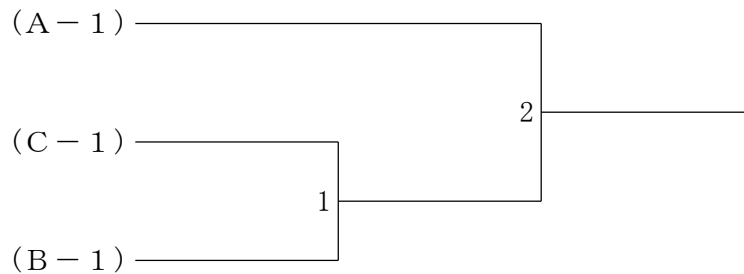

3年男子シングルス A ブ ロ ッ ク	堀 田	内 田	伊 藤	大 瀬	勝 敗	順 位
堀田 和 (嘉島J)		1	3	5		
内田 健太 (北部J)	1		6	4		
伊藤 大晴 (汐風光BC)	3	6		2		
大瀬 喬介 (VICRESSED)	5	4	2			

3年男子シングルス B ブ ロ ッ ク	河 野	二 宮	前 畑	中 村	勝 敗	順 位
河野 史典 (ひよこC)		1	3	5		
二宮 葵思 (砂取ジュニア)	1		6	4		
前畑 佑弥 (玉陵 J)	3	6		2		
中村 友篤 (DreamBear)	5	4	2			

3年男子シングルス C ブ ロ ッ ク	土 肥	有 田	楠 瀬	勝 敗	順 位
土肥 隼 (砂取ジュニア)		1	3		
有田 健人 (WINNER)	1		2		
楠瀬 幸誠 (南阿蘇 jr)	3	2			

3年男子シングルス D ブ ロ ッ ク	森 本	亀 山	中 村	勝 敗	順 位
森本 祥平 (WAKABA)		1	3		
亀山 遥人 (VICRESSED)	1		2		
中村 天也 (宮地 J)	3	2			

3年男子シングルス E ブ ロ ッ ク	山 下	岩 田	有 住	勝 敗	順 位
山下 悠之介 (K T J)		1	3		
岩田 健伸 (宮地 J)	1		2		
有住 顕吾 (おぐに J)	3	2			

3年男子シングルス F ブ ロ ッ ク	岩 野	酒 見	岩 田	勝 敗	順 位
岩野 壮良 (KARAKAL. JBT)		1	3		
酒見 聡亮 (タマナジュニア)	1		2		
岩田 環 (水曜 C)	3	2			

3年男子シングルス 決勝トーナメント

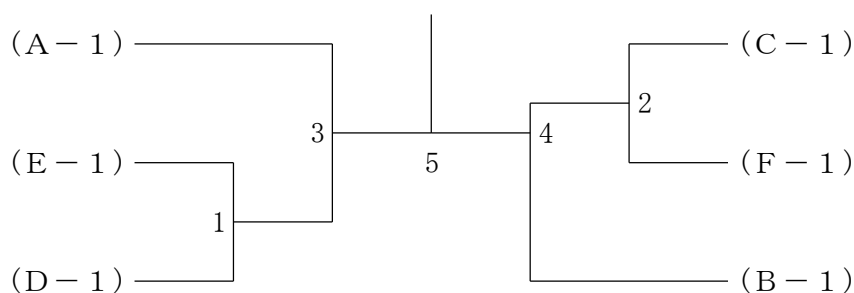

4年男子シングルス A ブ ロ ッ ク	内 浦	原	榮	藤 井	勝 敗	順 位
内浦 等 (嘉島 J)		1	3	5		
原 凜仁 (東部 jr)	1		6	4		
榮 心希 (水曜 C)	3	6		2		
藤井 英琉 (WINNER)	5	4	2			

4年男子シングルス B ブ ロ ッ ク	福 田	藤 嶋	宮 本	勝 敗	順 位
福田 渉 (KARAKAL. JBT)		1	3		
藤嶋 響人 (山都ふれあいSC)	1		2		
宮本 悠生 (Team Grit)	3	2			

4年男子シングルス Cブロック	平居	坂野	藤川	勝敗	順位
平居 新大 (DreamBear)		1	3		
坂野 楓太 (荒尾ジュニア)	1		2		
藤川 健斗 (宮地 J)	3	2			

4年男子シングルス Dブロック	岡崎	本田	谷口	勝敗	順位
岡崎 健志 (宮地 J)		1	3		
本田 隆太 (南阿蘇 jr)	1		2		
谷口 翔誠 (ひよしAC)	3	2			

4年男子シングルス Eブロック	谷口	赤山	野元	勝敗	順位
谷口 椿 (東部 jr)		1	3		
赤山 乎起 (八代 J)	1		2		
野元 天馬 (ほくぶ総合)	3	2			

4年男子シングルス Fブロック	山元	立杉	田中	勝敗	順位
山元 咲翔 (山都ふれあいSC)		1	3		
立杉 篤希 (KTJ)	1		2		
田中 唯斗 (砂取ジュニア)	3	2			

4年男子シングルス 決勝トーナメント

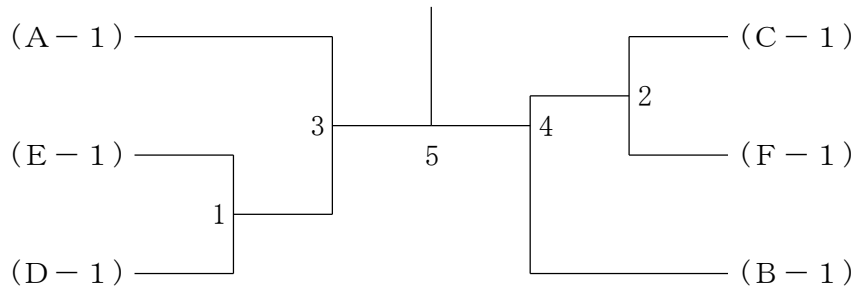

5年男子シングルス A ブロック	坂井	坂田	日隈	酒井	勝敗	順位
坂井 瞭太 (荒尾ジュニア)		1	3	5		
坂田 瑤 (城山 Jr)	1		6	4		
日隈 飛葵 (砂取ジュニア)	3	6		2		
酒井 湊 (山ノ内スマイルJ)	5	4	2			

5年男子シングルス B ブロック	石橋	古川	田中	古市	勝敗	順位
石橋 昊征 (水曜 C)		1	3	5		
古川 遥馬 (タマナジュニア)	1		6	4		
田中 竣大 (山ノ内スマイルJ)	3	6		2		
古市 総介 (汐風光BC)	5	4	2			

5年男子シングルス C ブロック	山崎	石井	楠瀬	勝敗	順位
山崎 陽人 (JJSC)		1	3		
石井 創 (宇土 J)	1		2		
楠瀬 雄志 (南阿蘇 jr)	3	2			

5年男子シングルス Dブロック	西田	佐田	甲斐	勝敗	順位
西田 稟応 (HITS)		1	3		
佐田 優正 (砂取ジュニア)	1		2		
甲斐 蓮翔 (蘇陽 Jr)	3	2			

5年男子シングルス Eブロック	上村	中村	村井	勝敗	順位
上村 春仁 (タマナジュニア)		1	3		
中村 馨 (山江 J)	1		2		
村井 孝士朗 (山ノ内スマイルJ)	3	2			

5年男子シングルス Fブロック	萩平	岩本	村中	勝敗	順位
萩平 賢星 (汐風光BC)		1	3		
岩本 永祐 (FLASH)	1		2		
村中 政翔 (WINNER)	3	2			

5年男子シングルス Gブロック	丸山	池田	森	勝敗	順位
丸山 想太 (タマナジュニア)		1	3		
池田 晃弥 (汐風光BC)	1		2		
森 創史 (JJSC)	3	2			

5年男子シングルス H ブ ロ ッ ク	山 下	宮 崎	上 蔀	勝 敗	順 位
山下 凜太郎 (玉 陵 J)		1	3		
宮崎 大和 (山ノ内スマイルJ)	1		2		
上蔀 倭晟 (山 江 J)	3	2			

5年男子シングルス 決勝トーナメント

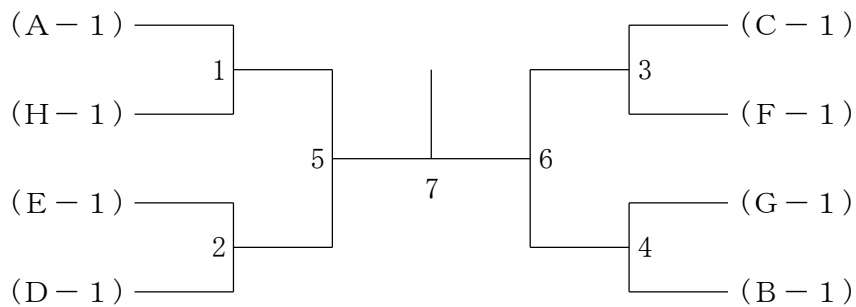

6年男子シングルス A ブ ロ ッ ク	川 辺	原 田	高 森	竹 原	勝 敗	順 位
川辺 成勇 (TTBC)		1	3	5		
原田 文鷹 (FLASH)	1		6	4		
高森 太輝 (嘉島J)	3	6		2		
竹原 逸貴 (DreamBear)	5	4	2			

6年男子シングルス B ブ ロ ッ ク	岩 田	小佐井	上 野	石 井	勝 敗	順 位
岩田 幹 (水曜C)		1	3	5		
小佐井 大心 (ほくぶ総合)	1		6	4		
上野 晃希 (ひよしAC)	3	6		2		
石井 竜羽 (砂取ジュニア)	5	4	2			

6年男子シングルス C ブ ロ ッ ク	宮 崎	土 肥	徳 永	勝 敗	順 位
宮崎 央涼 (ほくぶ総合)		1	3		
土肥 尊 (砂取ジュニア)	1		2		
徳永 蒼馬 (北部 J)	3	2			

6年男子シングルス D ブ ロ ッ ク	有 住	亀 山	芥 川	勝 敗	順 位
有住 悠汰 (おぐに J)		1	3		
亀山 優斗 (水曜 C)	1		2		
芥川 史武 (東部 jr)	3	2			

6年男子シングルス E ブ ロ ッ ク	杉 本	中 村	松 本	勝 敗	順 位
杉本 翔太郎 (TTBC)		1	3		
中村 琥太郎 (蘇陽 Jr)	1		2		
松本 佑太 (FLASH)	3	2			

6年男子シングルス F ブ ロ ッ ク	徳 永	前 田	宮 島	勝 敗	順 位
徳永 颯 (玉陵 J)		1	3		
前田 慶人 (嘉島 J)	1		2		
宮島 領波 (ひよしAC)	3	2			

6年男子シングルス G ブ ロ ッ ク	宮 崎	井手尾	上 村	勝 敗	順 位
宮崎 啓成 (JBL合志)		1	3		
井手尾 知樹 (DreamBear)	1		2		
上村 大希 (ほくぶ総合)	3	2			

6年男子シングルス H ブ ロ ッ ク	徳 田	坂 本	高 木	勝 敗	順 位
徳田 晴己 (おぐにJ)		1	3		
坂本 三成 (SHINING)	1		2		
高木 勇芯 (タマナジュニア)	3	2			

6年男子シングルス I ブ ロ ッ ク	古 賀	宮 本	田 中	勝 敗	順 位
古賀 匠 (ひよしAC)		1	3		
宮本 権生 (Team Grit)	1		2		
田中 蒼空 (蘇陽 Jr)	3	2			

6年男子シングルス J ブ ロ ッ ク	澁 上	神 保	堀 田	勝 敗	順 位
澁上 翔貴 (山ノ内スマイルJ)		1	3		
神保 壮志 (健軍東)	1		2		
堀田 遼 (嘉島J)	3	2			

6年男子シングルス 決勝トーナメント

