

1年女子シングルス A ブ ロ ッ ク	緒 方	赤 藤	濱 田	勝 敗	順 位
緒方 虹心 (おぐに J)		○ 21- 2	○ 21- 6	M 2-0 G 2-0 P 42-8	1
赤藤 永渚 (DreamBear)	× 2-21		× 14-21	M 0-2 G 0-2 P 16-42	3
濱田 菜央 (水曜 C)	× 6-21	○ 21-14		M 1-1 G 1-1 P 27-35	2

1年女子シングルス B ブ ロ ッ ク	野 田	隈 元	山 下	勝 敗	順 位
野田 希羽 (DreamBear)		○ -X	○ 21- 5	M 2-0 G 2-0 P 42-5	1
隈元 美朝 (タマナジュニア)	× X-		× X-	M 0-2 G 0-2 P 0-42	3
山下 りさ (北部 J)	× 5-21	○ -X		M 1-1 G 1-1 P 26-21	2

1年女子シングルス C ブ ロ ッ ク	前 畑	吉 村	下 田	勝 敗	順 位
前畑 花帆 (玉陵 J)		× 17-21	○ 21-18	M 1-1 G 1-1 P 38-39	2
吉村 萌生 (DreamBear)	○ 21-17		○ 21-14	M 2-0 G 2-0 P 42-31	1
下田 あんり (植柳 J)	× 18-21	× 14-21		M 0-2 G 0-2 P 32-42	3

1年女子シングルス D ブ ロ ッ ク	農 中	山 中	三 井	勝 敗	順 位
農中 もも (DreamBear)		× 4-21	○ -X	M 1-1 G 1-1 P 25-21	2
山中 菜月美 (JBL合志)	○ 21- 4		○ -X	M 2-0 G 2-0 P 42-4	1
三井 さやか (不知火 J)	× X-	× X-		M 0-2 G 0-2 P 0-42	3

1年女子シングルス 決勝トーナメント

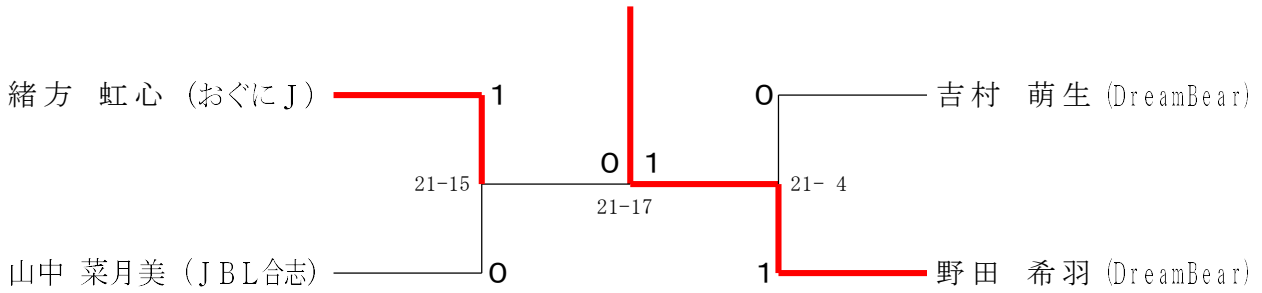

2年女子シングルス A ブロツク	白 石	岸 原	楠 瀬	松 村	勝 敗	順 位
白石 陽茉梨 (植柳 J)		○ 21- 2	○ 21- 7	○ 21- 5	M 3-0 G 3-0 P 63-14	1
岸原 由芽 (荒尾ジュニア)	× 2-21		○ 21-14	○ 21-19	M 2-1 G 2-1 P 44-54	2
楠瀬 朱里 (南阿蘇 jr)	× 7-21	× 14-21		○ 21-18	M 1-2 G 1-2 P 42-60	3
松村 栞那 (宮地 J)	× 5-21	× 19-21	× 18-21		M 0-3 G 0-3 P 42-63	4

2年女子シングルス B ブロツク	山 下	福 間	森	勝 敗	順 位
山下 涼椰 (北部 J)		○ 21- 2	○ 21- 1	M 2-0 G 2-0 P 42-3	1
福間 千明 (ひよこ C)	× 2-21		× 11-21	M 0-2 G 0-2 P 13-42	3
森 千尋 (玉陵 J)	× 1-21	○ 21-11		M 1-1 G 1-1 P 22-32	2

2年女子シングルス C ブロツク	甲 斐	岩 永	坂 井	勝 敗	順 位
甲斐 絢己 (TTBC)		× 10-21	○ 21- 7	M 1-1 G 1-1 P 31-28	2
岩永 妃世 (北部 J)	○ 21-10		○ 21- 3	M 2-0 G 2-0 P 42-13	1
坂井 七菜 (荒尾ジュニア)	× 7-21	× 3-21		M 0-2 G 0-2 P 10-42	3

2年女子シングルス D ブ ロ ッ ク	島 田	荒 木	上 村	勝 敗	順 位
島田 すず (北部 J)		○ -X	○ 21- 9	M 2-0 G 2-0 P 42-9	1
荒木 結月 (DreamBear)	× X-		× X-	M 0-2 G 0-2 P 0-42	3
上村 心春 (タマナジュニア)	× 9-21	○ -X		M 1-1 G 1-1 P 30-21	2

2年女子シングルス 決勝トーナメント

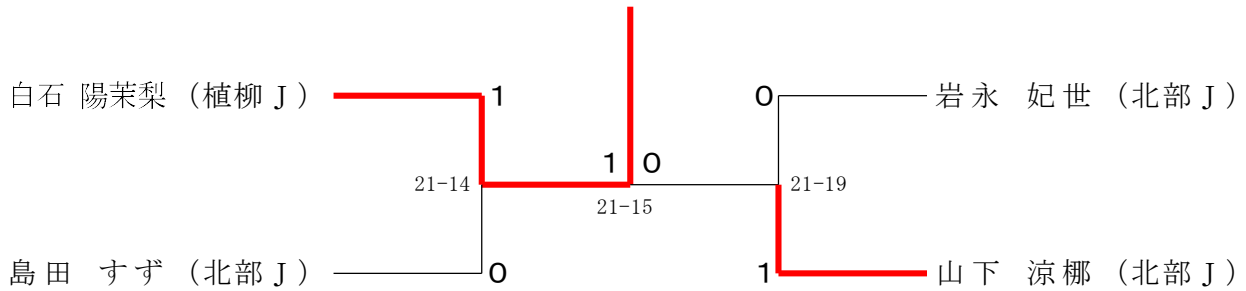

3年女子シングルス A ブ ロ ッ ク	曾 山	笹 尾	湊 田	坂 口	勝 敗	順 位
曾山 夏葵 (WINNER)		○ 21- 4	○ 21- 4	○ 21- 8	M 3-0 G 3-0 P 63-16	1
笹尾 穂香 (水曜 C)	× 4-21		× 16-21	× 14-21	M 0-3 G 0-3 P 34-63	4
湊田 滯 (山江 J)	× 4-21	○ 21-16		× 15-21	M 1-2 G 1-2 P 40-58	3
坂口 美智 (北部 J)	× 8-21	○ 21-14	○ 21-15		M 2-1 G 2-1 P 50-50	2

3年女子シングルス B ブ ロ ッ ク	跡 上	大田黒	岸 原	勝 敗	順 位
跡上 智月 (TTBC)		○ 21- 8	○ 21- 3	M 2-0 G 2-0 P 42-11	1
大田黒 心 (宇土 J)	× 8-21		○ 22-20	M 1-1 G 1-1 P 30-41	2
岸原 芽衣 (荒尾ジュニア)	× 3-21	× 20-22		M 0-2 G 0-2 P 23-43	3

3年女子シングルス Cブロック	矢野	浦川	下田	勝敗	順位
矢野 愛姫 (宮地 J)		○ 21-7	○ 21-7	M 2-0 G 2-0 P 42-14	1
浦川 采奈 (ほくぶ総合)	× 7-21		× 13-21	M 0-2 G 0-2 P 20-42	3
下田 莉心 (植柳 J)	× 7-21	○ 21-13		M 1-1 G 1-1 P 28-34	2

3年女子シングルス Dブロック	浦津	西本	小林	勝敗	順位
浦津 実央 (タマナジュニア)		○ 21-12	○ 21-2	M 2-0 G 2-0 P 42-14	1
西本 莉乃 (宇土 J)	× 12-21		○ 21-10	M 1-1 G 1-1 P 33-31	2
小林 陽菜 (汐風光BC)	× 2-21	× 10-21		M 0-2 G 0-2 P 12-42	3

3年女子シングルス Eブロック	宇都宮	平岡	坂本	勝敗	順位
宇都宮 菜々 (おぐに J)		○ 21-11	○ 21-18	M 2-0 G 2-0 P 42-29	1
平岡 寿々奈 (北部 J)	× 11-21		× 14-21	M 0-2 G 0-2 P 25-42	3
坂本 桜子 (宇土 J)	× 18-21	○ 21-14		M 1-1 G 1-1 P 39-35	2

3年女子シングルス Fブロック	寺川	高橋	森口	勝敗	順位
寺川 千陽 (SBC)		○ 21-11	○ 21-19	M 2-0 G 2-0 P 42-30	1
高橋 芙祐香 (宮地 J)	× 11-21		× 15-21	M 0-2 G 0-2 P 26-42	3
森口 音葉 (ひよこC)	× 19-21	○ 21-15		M 1-1 G 1-1 P 40-36	2

3年女子シングルス G ブロック	竹 下	田 尻	鳥 飼	勝 敗	順 位
竹下 音花 (VICRESSED)		○ 21- 4	○ 21- 8	M 2-0 G 2-0 P 42-12	1
田尻 絆愛 (ほくぶ総合)	× 4-21		○ 21-10	M 1-1 G 1-1 P 25-31	2
鳥飼 小梅 (山江 J)	× 8-21	× 10-21		M 0-2 G 0-2 P 18-42	3

3年女子シングルス H ブロック	横 山	山 形	山 下	勝 敗	順 位
横山 遥音 (山江 J)		○ 21- 3	× 8-21	M 1-1 G 1-1 P 29-24	2
山形 葵 (水曜 C)	× 3-21		× 7-21	M 0-2 G 0-2 P 10-42	3
山下 杏莉 (玉陵 J)	○ 21- 8	○ 21- 7		M 2-0 G 2-0 P 42-15	1

3年女子シングルス 決勝トーナメント

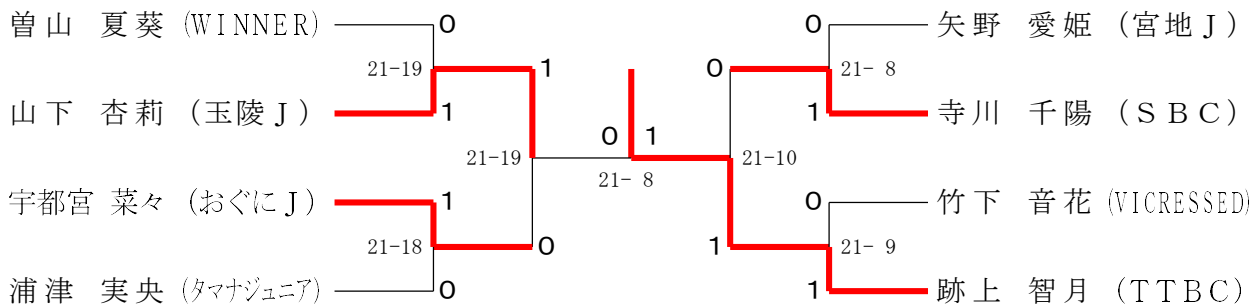

4年女子シングルス A ブロック	緒 方	垣 本	二子石羽乃	勝 敗	順 位
緒方 望乃 (ほくぶ総合)		○ 21- 6	○ -X	M 2-0 G 2-0 P 42-6	1
垣本 望来 (水曜 C)	× 6-21		○ -X	M 1-1 G 1-1 P 27-21	2
二子石羽乃 (東部 j r)	× X-	× X-		M 0-2 G 0-2 P 0-42	3

4年女子シングルス B ブ ロ ッ ク	岡 村	船 越	上 村	勝 敗	順 位
岡村 明奈 (K T J)		○ 21- 6	○ 21-13	M 2-0 G 2-0 P 42-19	1
船越 遥和 (玉陵 J)	× 6-21		× 13-21	M 0-2 G 0-2 P 19-42	3
上村 美織 (VICRESSED)	× 13-21	○ 21-13		M 1-1 G 1-1 P 34-34	2

4年女子シングルス C ブ ロ ッ ク	山 崎	白 濱	澤 見	勝 敗	順 位
山崎 瑠莉 (宮地 J)		○ 21- 6	○ 21- 7	M 2-0 G 2-0 P 42-13	1
白濱 莉央 (山江 J)	× 6-21		× 13-21	M 0-2 G 0-2 P 19-42	3
澤見 唯菜 (八千把 BC)	× 7-21	○ 21-13		M 1-1 G 1-1 P 28-34	2

4年女子シングルス D ブ ロ ッ ク	梅 野	織 田	安 田	勝 敗	順 位
梅野 実 (おぐに J)		○ 21-13	○ 21-12	M 2-0 G 2-0 P 42-25	1
織田 奈々美 (TTBC)	× 13-21		× 16-21	M 0-2 G 0-2 P 29-42	3
安田 和奏 (玉陵 J)	× 12-21	○ 21-16		M 1-1 G 1-1 P 33-37	2

4年女子シングルス E ブ ロ ッ ク	宮 本	本 郷	矢 澤	勝 敗	順 位
宮本 明優 (VICRESSED)		○ 21-12	○ 21- 5	M 2-0 G 2-0 P 42-17	1
本郷 楓奈 (宇土 J)	× 12-21		○ 21- 5	M 1-1 G 1-1 P 33-26	2
矢澤 萌衣 (山江 J)	× 5-21	× 5-21		M 0-2 G 0-2 P 10-42	3

4年女子シングルス F ブ ロ ッ ク	永 田	増 田	友 田	勝 敗	順 位
永田 結衣 (玉陵 J)		○ 21- 3	○ 21- 6	M 2-0 G 2-0 P 42-9	1
増田 瑞季 (山都ふれあいSC)	× 3-21		× 16-21	M 0-2 G 0-2 P 19-42	3
友田 愛結菜 (八代 J)	× 6-21	○ 21-16		M 1-1 G 1-1 P 27-37	2

4年女子シングルス G ブ ロ ッ ク	薨	田 中	大久保	勝 敗	順 位
薨 優里杏 (山江 J)		× X-	× X-	M 0-2 G 0-2 P 0-42	3
田中 心桜 (蘇陽 J r)	○ -X		○ 21- 6	M 2-0 G 2-0 P 42-6	1
大久保 綾南 (嘉島 J)	○ -X	× 6-21		M 1-1 G 1-1 P 27-21	2

4年女子シングルス H ブ ロ ッ ク	黒 木	湊 上	岡 村	勝 敗	順 位
黒木 夢 (ひよこC)		○ 21- 7	○ 21- 9	M 2-0 G 2-0 P 42-16	1
湊上 愛咲 (汐風光BC)	× 7-21		× 11-21	M 0-2 G 0-2 P 18-42	3
岡村 明花里 (K T J)	× 9-21	○ 21-11		M 1-1 G 1-1 P 30-32	2

4年女子シングルス I ブ ロ ッ ク	濱	甲 斐	北 村	勝 敗	順 位
濱 奈葉 (八代 J)		○ 21- 7	○ 21- 4	M 2-0 G 2-0 P 42-11	1
甲斐 穂花 (蘇陽 J r)	× 7-21		○ 21- 9	M 1-1 G 1-1 P 28-30	2
北村 優生子 (不知火 J)	× 4-21	× 9-21		M 0-2 G 0-2 P 13-42	3

4年女子シングルス J ブ ロ ッ ク	濱 田	武 原	福 間	勝 敗	順 位
濱田 沙弥 (水曜C)		○ 21- 8	○ 21- 3	M 2-0 G 2-0 P 42-11	1
武原 皐樹 (汐風光BC)	× 8-21		○ 21- 5	M 1-1 G 1-1 P 29-26	2
福間 菜月 (ひよこC)	× 3-21	× 5-21		M 0-2 G 0-2 P 8-42	3

4年女子シングルス K ブ ロ ッ ク	高 木	湊 上	加 藤	勝 敗	順 位
高木 咲里 (タマナジュニア)		○ 21-17	× 17-21	M 1-1 G 1-1 P 38-38	2
湊上 莉那 (水曜C)	× 17-21		× 8-21	M 0-2 G 0-2 P 25-42	3
加藤 佐和 (宇土J)	○ 21-17	○ 21- 8		M 2-0 G 2-0 P 42-25	1

4年女子シングルス L ブ ロ ッ ク	小 林	緒 方	山 口	勝 敗	順 位
小林 千隼 (汐風光BC)		× 12-21	○ 21- 8	M 1-1 G 1-1 P 33-29	2
緒方 渚々夏 (SHINING)	○ 21-12		○ 21- 8	M 2-0 G 2-0 P 42-20	1
山口 瑛真 (タマナジュニア)	× 8-21	× 8-21		M 0-2 G 0-2 P 16-42	3

4年女子シングルス 決勝トーナメント

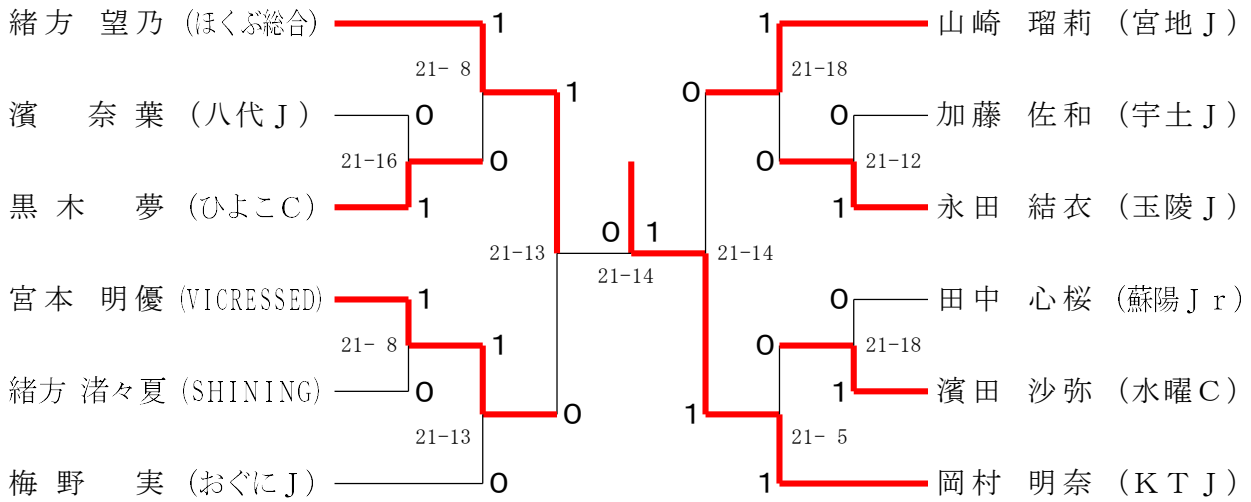

5年女子シングルス A ブ ロ ッ ク	鎌 田	樺	山 本	勝 敗	順 位
鎌田 瑞來 (健軍東)		○ 21-5	○ 21-3	M 2-0 G 2-0 P 42-8	1
樺 芹 奈 (山ノ内スマイルJ)	× 5-21		○ 21-11	M 1-1 G 1-1 P 26-32	2
山本 ころろ (宇土J)	× 3-21	× 11-21		M 0-2 G 0-2 P 14-42	3

5年女子シングルス B ブ ロ ッ ク	田 副	泉 田	高 橋	勝 敗	順 位
田副 桜子 (不知火J)		○ 21-3	○ 21-6	M 2-0 G 2-0 P 42-9	1
泉田 菜結 (龍田地域C)	× 3-21		○ 21-18	M 1-1 G 1-1 P 24-39	2
高橋 みと (SHINING)	× 6-21	× 18-21		M 0-2 G 0-2 P 24-42	3

5年女子シングルス C ブ ロ ッ ク	地 下	池 田	與 儀	勝 敗	順 位
地下 蒼生 (フェイントc)		× X-	× X-	M 0-2 G 0-2 P 0-42	3
池田 歩羽愛 (SMAIL)	○ -X		○ 21- 2	M 2-0 G 2-0 P 42-2	1
與儀 咲桜 (宮地 J)	○ -X	× 2-21		M 1-1 G 1-1 P 23-21	2

5年女子シングルス D ブ ロ ッ ク	池 野	山 本	松 永	勝 敗	順 位
池野 心葉 (TTBC)		○ 21- 9	○ 21- 2	M 2-0 G 2-0 P 42-11	1
山本 珠詩 (八千把 BC)	× 9-21		○ 21- 5	M 1-1 G 1-1 P 30-26	2
松永 星来 (城山 Jr)	× 2-21	× 5-21		M 0-2 G 0-2 P 7-42	3

5年女子シングルス E ブ ロ ッ ク	野 口	萩 平	田 中	勝 敗	順 位
野口 一花 (健軍東)		× 12-21	○ 21-16	M 1-1 G 1-1 P 33-37	2
萩平 稀々香 (汐風光BC)	○ 21-12		○ 21- 4	M 2-0 G 2-0 P 42-16	1
田中 千万稀 (北部 J)	× 16-21	× 4-21		M 0-2 G 0-2 P 20-42	3

5年女子シングルス F ブ ロ ッ ク	實 田	岡 野	興 梶	勝 敗	順 位
實田 結衣嘉 (必成)		○ 21- 7	○ 21- 6	M 2-0 G 2-0 P 42-13	1
岡野 柚菜 (八千把 BC)	× 7-21		○ 21- 0	M 1-1 G 1-1 P 28-21	2
興梶 愛佳 (ほくぶ総合)	× 6-21	× 0-21		M 0-2 G 0-2 P 6-42	3

5年女子シングルス G ブ ロ ッ ク	稲 田	常 盤	中 路	勝 敗	順 位
稲田 千尋 (宮地 J)		○ 21-8	○ 21-11	M 2-0 G 2-0 P 42-19	1
常盤 芽生 (FLASH)	× 8-21		× 21-23	M 0-2 G 0-2 P 29-44	3
中路 沙希 (TTBC)	× 11-21	○ 23-21		M 1-1 G 1-1 P 34-42	2

5年女子シングルス H ブ ロ ッ ク	鈴 木	森	中 村	勝 敗	順 位
鈴木 歩花 (ほくぶ総合)		○ 21-15	○ 21-14	M 2-0 G 2-0 P 42-29	1
森 若菜 (玉陵 J)	× 15-21		○ 21-10	M 1-1 G 1-1 P 36-31	2
中村 奏帆 (水曜 C)	× 14-21	× 10-21		M 0-2 G 0-2 P 24-42	3

5年女子シングルス I ブ ロ ッ ク	糸 永	新 原	東	勝 敗	順 位
糸永 莉心 (八千把 BC)		× 20-22	× 14-21	M 0-2 G 0-2 P 34-43	3
新原 帆夏 (北部 J)	○ 22-20		× 19-21	M 1-1 G 1-1 P 41-41	2
東 翠 (ファースト)	○ 21-14	○ 21-19		M 2-0 G 2-0 P 42-33	1

5年女子シングルス J ブ ロ ッ ク	竹 下	三 縄	宗 村	勝 敗	順 位
竹下 紗衣 (SBC)		○ 21-17	○ 21-6	M 2-0 G 2-0 P 42-23	1
三縄 心望 (北部 J)	× 17-21		○ 21-17	M 1-1 G 1-1 P 38-38	2
宗村 葉奈 (八千把 BC)	× 6-21	× 17-21		M 0-2 G 0-2 P 23-42	3

5年女子シングルス K ブ ロ ッ ク	山 下	實 淵	木 嶋	勝 敗	順 位
山下 夏羽 (K T J)		○ 21- 4	○ 21- 7	M 2-0 G 2-0 P 42-11	1
實淵 梨央 (玉陵 J)	× 4-21		× 17-21	M 0-2 G 0-2 P 21-42	3
木嶋 咲智 (城山 J r)	× 7-21	○ 21-17		M 1-1 G 1-1 P 28-38	2

5年女子シングルス L ブ ロ ッ ク	片 岡	浦 川	浦 田	勝 敗	順 位
片岡 結衣 (東部 j r)		○ 21- 3	○ 21-14	M 2-0 G 2-0 P 42-17	1
浦川 柚奈 (ほくぶ総合)	× 3-21		× 7-21	M 0-2 G 0-2 P 10-42	3
浦田 野々香 (SHINING)	× 14-21	○ 21- 7		M 1-1 G 1-1 P 35-28	2

5年女子シングルス M ブ ロ ッ ク	原	大 野	山 下	勝 敗	順 位
原 美波 (北部 J)		○ 21-14	○ 21- 2	M 2-0 G 2-0 P 42-16	1
大野 海琴 (JBL合志)	× 14-21		○ 21- 4	M 1-1 G 1-1 P 35-25	2
山下 千乃 (宮地 J)	× 2-21	× 4-21		M 0-2 G 0-2 P 6-42	3

5年女子シングルス N ブ ロ ッ ク	城 本	下 沖	南	勝 敗	順 位
城本 心優 (宇土 J)		× 10-21	× 9-21	M 0-2 G 0-2 P 19-42	3
下沖 芽生 (健軍東)	○ 21-10		× 15-21	M 1-1 G 1-1 P 36-31	2
南 果凜 (北部 J)	○ 21- 9	○ 21-15		M 2-0 G 2-0 P 42-24	1

5年女子シングルス Oブロック	枝尾	山形	伊藤	勝敗	順位
枝尾 陽和 (山都ふれあいSC)		○ 21-14	× 7-21	M 1-1 G 1-1 P 28-35	2
山形 野乃花 (城山 Jr)	× 14-21		× 8-21	M 0-2 G 0-2 P 22-42	3
伊藤 千晴 (汐風光BC)	○ 21- 7	○ 21- 8		M 2-0 G 2-0 P 42-15	1

5年女子シングルス Pブロック	福 嶌	満 田	末 藤	勝敗	順位
福嶌 清花 (VICRESSED)		○ 26-24	○ -X	M 2-0 G 2-0 P 47-24	1
満田 悠月 (K T J)	× 24-26		○ -X	M 1-1 G 1-1 P 45-26	2
末藤 ひまり (山都ふれあいSC)	× X-	× X-		M 0-2 G 0-2 P 0-42	3

5年女子シングルス Qブロック	白 石	豊 野	岩 田	勝敗	順位
白石 陽菜乃 (植柳 J)		○ 21-14	○ 21- 8	M 2-0 G 2-0 P 42-22	1
豊野 夏帆 (八千把 BC)	× 14-21		× 16-21	M 0-2 G 0-2 P 30-42	3
岩田 彩良 (宮地 J)	× 8-21	○ 21-16		M 1-1 G 1-1 P 29-37	2

5年女子シングルス 決勝トーナメント

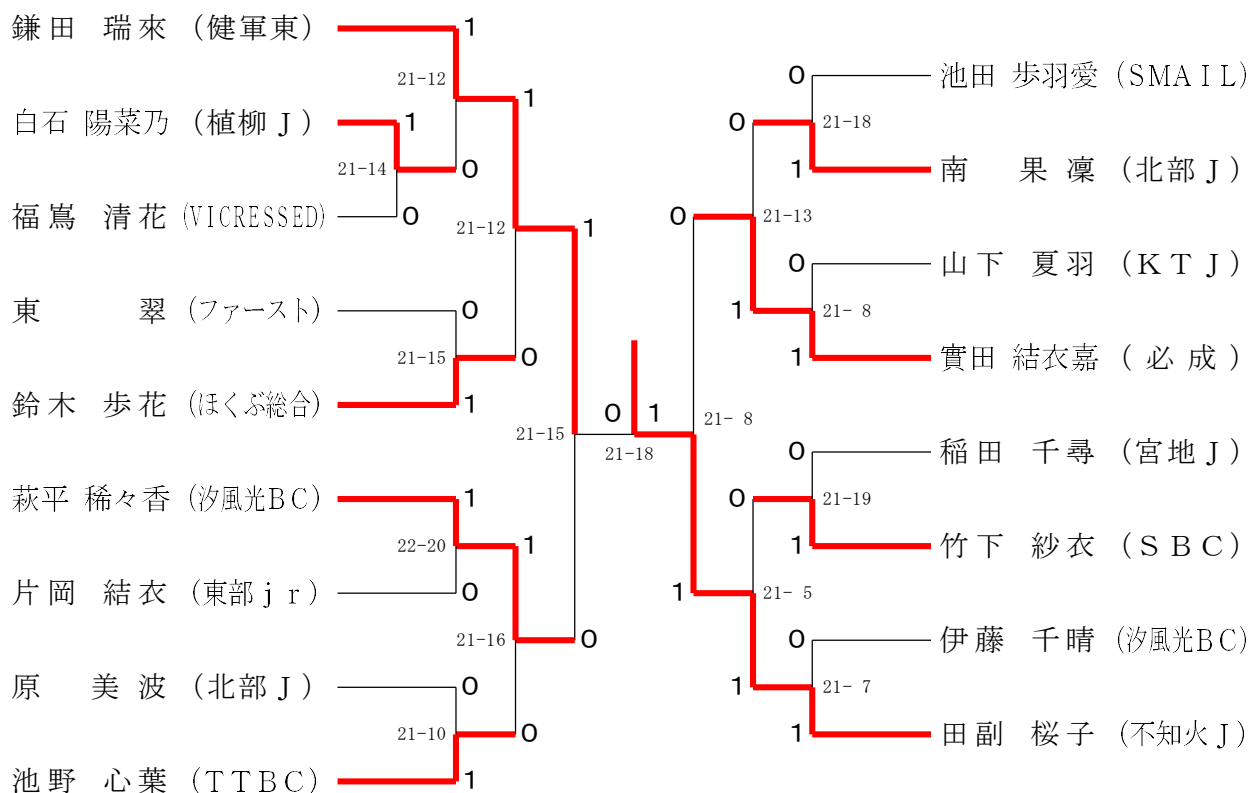

6年女子シングルス A ブロック	高 崎	本 郷	古 賀	勝 敗	順位
高崎 こはる (東部 jr)		○ 21-6	○ 21-1	M 2-0 G 2-0 P 42-7	1
本郷 柚依奈 (宇土 J)	× 6-21		○ 21-11	M 1-1 G 1-1 P 27-32	2
古賀 雪愛 (FLASH)	× 1-21	× 11-21		M 0-2 G 0-2 P 12-42	3

6年女子シングルス B ブロック	佐々川	山 村	貞 元	勝 敗	順位
佐々川 奈桜 (VICRESSED)		○ 21-5	○ 21-5	M 2-0 G 2-0 P 42-10	1
山村 杏莉 (山江 J)	× 5-21		× 22-24	M 0-2 G 0-2 P 27-45	3
貞元 心希 (玉陵 J)	× 5-21	○ 24-22		M 1-1 G 1-1 P 29-43	2

6年女子シングルス C ブ ロ ッ ク	浦 津	佐 藤	野 田	勝 敗	順 位
浦津 芽生 (タマナジュニア)		○ 21- 7	○ 21- 7	M 2-0 G 2-0 P 42-14	1
佐藤 めい (山都ふれあいSC)	× 7-21		× 13-21	M 0-2 G 0-2 P 20-42	3
野田 彩羽 (DreamBear)	× 7-21	○ 21-13		M 1-1 G 1-1 P 28-34	2

6年女子シングルス D ブ ロ ッ ク	光 本	山 下	増 田	勝 敗	順 位
光本 ひなこ (TTBC)		○ 21-16	× 15-21	M 1-1 G 1-1 P 36-37	2
山下 響 (山ノ内スマイルJ)	× 16-21		× 14-21	M 0-2 G 0-2 P 30-42	3
増田 彩恵 (北部J)	○ 21-15	○ 21-14		M 2-0 G 2-0 P 42-29	1

6年女子シングルス E ブ ロ ッ ク	白 石	釘 本	杉 本	勝 敗	順 位
白石 七楓 (水曜C)		○ 21- 9	○ 21- 8	M 2-0 G 2-0 P 42-17	1
釘本 彩華 (DreamBear)	× 9-21		× 14-21	M 0-2 G 0-2 P 23-42	3
杉本 瑞花 (玉陵J)	× 8-21	○ 21-14		M 1-1 G 1-1 P 29-35	2

6年女子シングルス F ブ ロ ッ ク	赤 藤	板 床	黒 澤	勝 敗	順 位
赤藤 朱倖 (DreamBear)		× 19-21	× 8-21	M 0-2 G 0-2 P 27-42	3
板床 悠可 (砂取ジュニア)	○ 21-19		× 9-21	M 1-1 G 1-1 P 30-40	2
黒澤 茉莉 (汐風光BC)	○ 21- 8	○ 21- 9		M 2-0 G 2-0 P 42-17	1

6年女子シングルス G ブ ロ ッ ク	坂 野	伊 方	内 浦	勝 敗	順 位
坂野 陽菜 (荒尾ジュニア)		○ 21-11	○ 21- 9	M 2-0 G 2-0 P 42-20	1
伊方 愛恵 (ひよしAC)	× 11-21		○ 21- 8	M 1-1 G 1-1 P 32-29	2
内浦 ほのみ (嘉島 J)	× 9-21	× 8-21		M 0-2 G 0-2 P 17-42	3

6年女子シングルス H ブ ロ ッ ク	竹 本	上 村	船 越	勝 敗	順 位
竹本 愛緒 (汐風光BC)		○ 21-18	○ 21- 4	M 2-0 G 2-0 P 42-22	1
上村 咲月 (VICRESSED)	× 18-21		○ 21- 2	M 1-1 G 1-1 P 39-23	2
船越 湊那 (玉陵 J)	× 4-21	× 2-21		M 0-2 G 0-2 P 6-42	3

6年女子シングルス I ブ ロ ッ ク	高 木	伊 藤	甲 斐	勝 敗	順 位
高木 結 (健軍東)		○ 21-15	○ 21- 9	M 2-0 G 2-0 P 42-24	1
伊藤 葵 (砂取ジュニア)	× 15-21		○ 21- 8	M 1-1 G 1-1 P 36-29	2
甲斐 希実 (タマナジュニア)	× 9-21	× 8-21		M 0-2 G 0-2 P 17-42	3

6年女子シングルス J ブ ロ ッ ク	藤 嶋	加 藤	大田黒	勝 敗	順 位
藤嶋 くるみ (山都ふれあいSC)		× 12-21	× 15-21	M 0-2 G 0-2 P 27-42	3
加藤 伊純 (DreamBear)	○ 21-12		○ 21-13	M 2-0 G 2-0 P 42-25	1
大田黒 愛 (宇土 J)	○ 21-15	× 13-21		M 1-1 G 1-1 P 34-36	2

6年女子シングルス K ブ ロ ッ ク	神 野	堀 川	甲斐柚愛	勝 敗	順位
神野 喜来麗 (鏡 V H)		○ 21- 9	○ -X	M 2-0 G 2-0 P 42-9	1
堀川 瑞喜 (八千把 B C)	× 9-21		○ -X	M 1-1 G 1-1 P 30-21	2
甲斐柚愛 (蘇陽 J r)	× X-	× X-		M 0-2 G 0-2 P 0-42	3

6年女子シングルス L ブ ロ ッ ク	藤 田	宮 本	大 川	勝 敗	順位
藤田 真歩 (ファースト)		○ 21-10	○ 21- 7	M 2-0 G 2-0 P 42-17	1
宮本 寛菜 (宮地 J)	× 10-21		○ 21- 4	M 1-1 G 1-1 P 31-25	2
大川 紗菜 (代陽 B C)	× 7-21	× 4-21		M 0-2 G 0-2 P 11-42	3

6年女子シングルス M ブ ロ ッ ク	本 田	井 上	江 川	勝 敗	順位
本田 紗妃 (蘇陽 J r)		× X-	× X-	M 0-2 G 0-2 P 0-42	3
井上 咲希 (砂取ジュニア)	○ -X		○ 21-15	M 2-0 G 2-0 P 42-15	1
江川 このは (山江 J)	○ -X	× 15-21		M 1-1 G 1-1 P 36-21	2

6年女子シングルス N ブ ロ ッ ク	青 木	松 永	稲 田	勝 敗	順位
青木 華愛 (FLASH)		○ -X	× 9-21	M 1-1 G 1-1 P 30-21	2
松永 梗加 (水曜 C)	× X-		× X-	M 0-2 G 0-2 P 0-42	3
稲田 唯花 (宮地 J)	○ 21- 9	○ -X		M 2-0 G 2-0 P 42-9	1

6年女子シングルス Oブロック	緒方	一村	小川	勝敗	順位
緒方 友菜 (ほくぶ総合)		○ 21-7	○ 21-3	M 2-0 G 2-0 P 42-10	1
一村 萌々花 (TTBC)	× 7-21		○ 21-8	M 1-1 G 1-1 P 28-29	2
小川 凜花 (タマナジュニア)	× 3-21	× 8-21		M 0-2 G 0-2 P 11-42	3

6年女子シングルス Pブロック	二宮	橋本	秋月	勝敗	順位
二宮 愛礼 (砂取ジュニア)		○ 21-9	○ 21-9	M 2-0 G 2-0 P 42-18	1
橋本 明奈 (水曜C)	× 9-21		○ 21-15	M 1-1 G 1-1 P 30-36	2
秋月 結菜 (DreamBear)	× 9-21	× 15-21		M 0-2 G 0-2 P 24-42	3

6年女子シングルス Qブロック	平野	原田	松下	勝敗	順位
平野 望菜 (KTJ)		× 12-21	○ 21-9	M 1-1 G 1-1 P 33-30	2
原田 絃妃 (ひよしAC)	○ 21-12		○ 21-7	M 2-0 G 2-0 P 42-19	1
松下 心春 (代陽BC)	× 9-21	× 7-21		M 0-2 G 0-2 P 16-42	3

6年女子シングルス Rブロック	渡辺	村上	堀部	勝敗	順位
渡辺 絢美 (砂取ジュニア)		○ 21-15	× 17-21	M 1-1 G 1-1 P 38-36	2
村上 柚巴 (水曜C)	× 15-21		× 14-21	M 0-2 G 0-2 P 29-42	3
堀部 史織 (ファースト)	○ 21-17	○ 21-14		M 2-0 G 2-0 P 42-31	1

6年女子シングルス S ブ ロ ッ ク	渡 邊	安 倍	金 橋	勝 敗	順 位
渡邊 こはる (ファースト)	○	○	M 2-0 G 2-0 P 42-15	1	
安倍 舞夏 (東部 jr)	× 11-21	○	M 1-1 G 1-1 P 32-29	2	
金橋 良花 (代陽BC)	× 4-21	× 8-21	M 0-2 G 0-2 P 12-42	3	

6年女子シングルス T ブ ロ ッ ク	橋 本	寺 崎	乙 須	勝 敗	順 位
橋本 彩希 (汐風光BC)	○	○	M 2-0 G 2-0 P 42-6	1	
寺崎 日葵 (山都ふれあいSC)	× 2-21	○	M 0-2 G 0-2 P 22-43	3	
乙須 唯菜 (荒尾ジュニア)	× 4-21	○ 22-20	M 1-1 G 1-1 P 26-41	2	

6年女子シングルス 決勝トーナメント

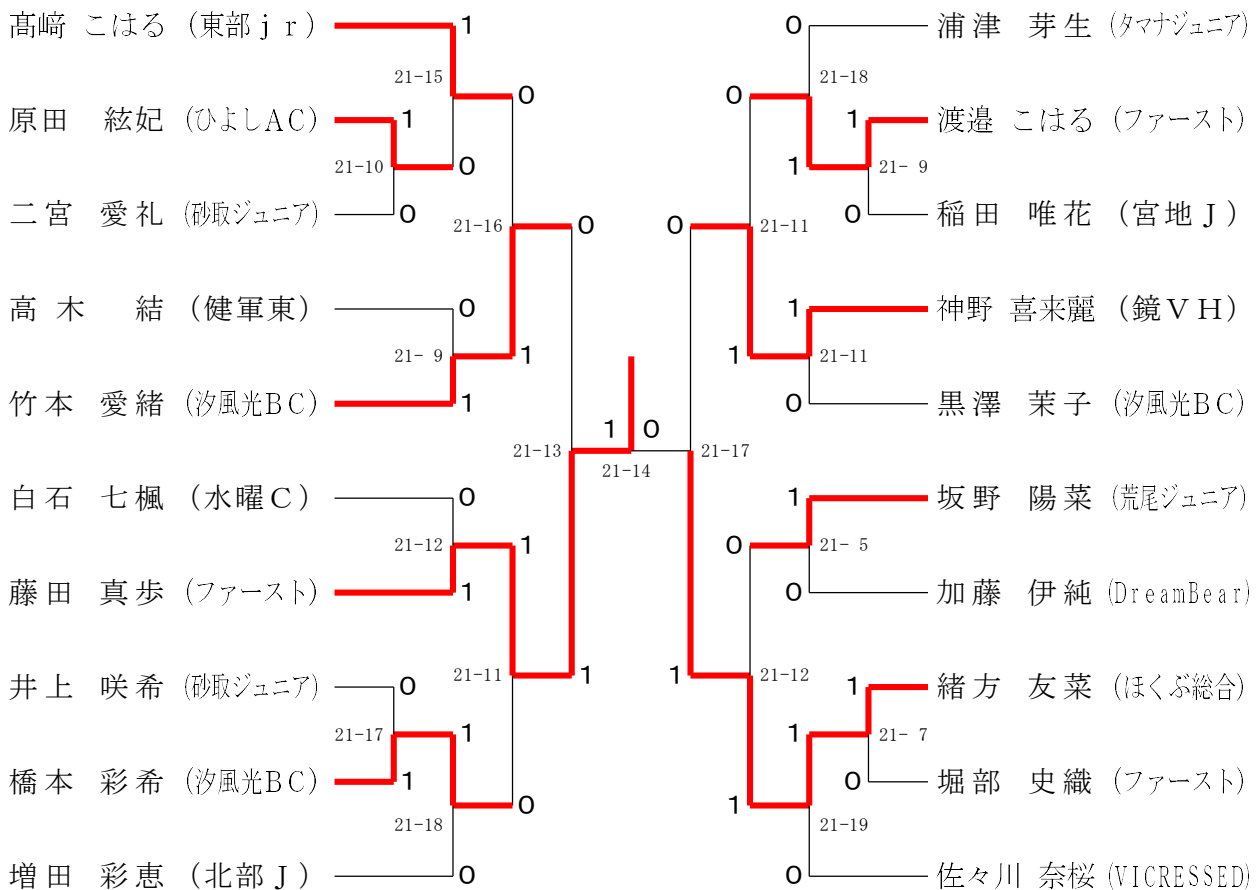

1年男子シングルス A ブ ロ ッ ク	秦	小 川	藤 田	勝 敗	順位
秦 歩 (おぐに J)		× 19-21	○ 21-11	M 1-1 G 1-1 P 40-32	2
小 川 健 (DreamBear)	○ 21-19		○ 21-19	M 2-0 G 2-0 P 42-38	1
藤田 太陽 (ファースト)	× 11-21	× 19-21		M 0-2 G 0-2 P 30-42	3

1年男子シングルス B ブ ロ ッ ク	中 村	濱 口	森 口	勝 敗	順位
中村 慎二 (DreamBear)		× 10-21	○ 21-14	M 1-1 G 1-1 P 31-35	2
濱 口 悠 (WINNER)	○ 21-10		○ 21- 6	M 2-0 G 2-0 P 42-16	1
森口 夏向 (ひよこ C)	× 14-21	× 6-21		M 0-2 G 0-2 P 20-42	3

1年男子シングルス 決勝トーナメント

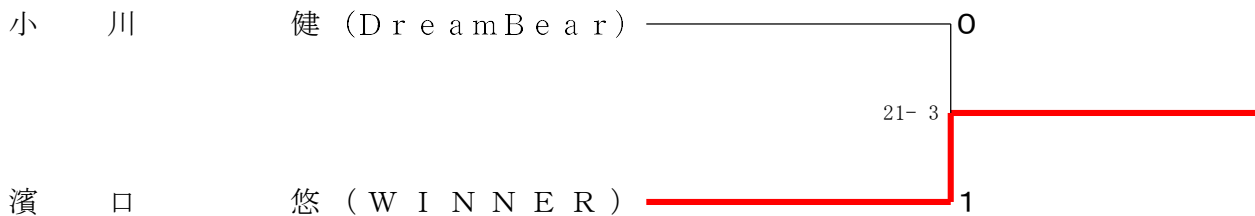

2年男子シングルス A ブ ロ ッ ク	清 田	織 田	城 本	藤 川	勝 敗	順位
清 田 雅 (SHINING)		× X-	× X-	× X-	M 0-3 G 0-3 P 0-63	4
織 田 浩揮 (TTBC)	○ -X		○ 21- 9	○ 21- 6	M 3-0 G 3-0 P 63-15	1
城 本 優人 (宇土 J)	○ -X	× 9-21		○ 21-10	M 2-1 G 2-1 P 51-31	2
藤 川 智哉 (宮地 J)	○ -X	× 6-21	× 10-21		M 1-2 G 1-2 P 37-42	3

2年男子シングルス B ブ ロ ッ ク	脇 田	四月一日	光 本	勝 敗	順 位
脇田 汰夏 (チームW)		○ 21- 9	○ 21- 7	M 2-0 G 2-0 P 42-16	1
四月一日 桔平 (水曜C)	× 9-21		○ 21- 2	M 1-1 G 1-1 P 30-23	2
光本 侑史 (TTBC)	× 7-21	× 2-21		M 0-2 G 0-2 P 9-42	3

2年男子シングルス C ブ ロ ッ ク	片 山	岡 崎	高 橋	勝 敗	順 位
片山 柊 (チームW)		○ 21- 9	○ 21- 6	M 2-0 G 2-0 P 42-15	1
岡崎 優志 (宮地J)	× 9-21		○ 21-19	M 1-1 G 1-1 P 30-40	2
高橋 佑弥 (SHINING)	× 6-21	× 19-21		M 0-2 G 0-2 P 25-42	3

2年男子シングルス 決勝トーナメント

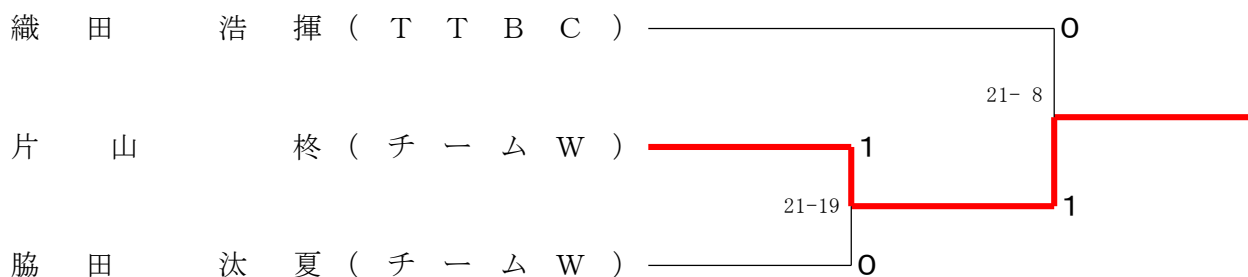

3年男子シングルス A ブ ロ ッ ク	堀 田	内 田	伊 藤	大 瀬	勝 敗	順 位
堀田 和 (嘉島J)		× 6-21	○ -X	× 3-21	M 1-2 G 1-2 P 30-42	3
内田 健太 (北部J)	○ 21- 6		○ -X	× 11-21	M 2-1 G 2-1 P 53-27	2
伊藤 大晴 (汐風光BC)	× X-	× X-		× X-	M 0-3 G 0-3 P 0-63	4
大瀬 喬介 (VICRESSED)	○ 21- 3	○ 21-11	○ -X		M 3-0 G 3-0 P 63-14	1

3年男子シングルス B ブ ロ ッ ク	河 野	二 宮	前 畑	中 村	勝 敗	順 位
河野 史典 (ひよこC)		○ 21-14	○ 21-16	○ 21- 4	M 3-0 G 3-0 P 63-34	1
二宮 葵思 (砂取ジュニア)	× 14-21		× 12-21	○ 21- 8	M 1-2 G 1-2 P 47-50	3
前畑 佑弥 (玉陵 J)	× 16-21	○ 21-12		○ 21- 7	M 2-1 G 2-1 P 58-40	2
中村 友篤 (DreamBear)	× 4-21	× 8-21	× 7-21		M 0-3 G 0-3 P 19-63	4

3年男子シングルス C ブ ロ ッ ク	土 肥	有 田	楠 瀬	勝 敗	順 位
土肥 隼 (砂取ジュニア)		○ 21-12	○ 21- 8	M 2-0 G 2-0 P 42-20	1
有田 健人 (WINNER)	× 12-21		○ 21- 8	M 1-1 G 1-1 P 33-29	2
楠瀬 幸誠 (南阿蘇 jr)	× 8-21	× 8-21		M 0-2 G 0-2 P 16-42	3

3年男子シングルス D ブ ロ ッ ク	森 本	亀 山	中 村	勝 敗	順 位
森本 祥平 (WAKABA)		× 13-21	○ 21- 9	M 1-1 G 1-1 P 34-30	2
亀山 遥人 (VICRESSED)	○ 21-13		○ 21-14	M 2-0 G 2-0 P 42-27	1
中村 天也 (宮地 J)	× 9-21	× 14-21		M 0-2 G 0-2 P 23-42	3

3年男子シングルス E ブ ロ ッ ク	山 下	岩 田	有 住	勝 敗	順 位
山下 悠之介 (K T J)		○ 21- 7	○ 21- 8	M 2-0 G 2-0 P 42-15	1
岩田 健伸 (宮地 J)	× 7-21		× 5-21	M 0-2 G 0-2 P 12-42	3
有住 顕吾 (おぐに J)	× 8-21	○ 21- 5		M 1-1 G 1-1 P 29-26	2

3年男子シングルス F ブ ロ ッ ク	岩 野	酒 見	岩 田	勝 敗	順 位
岩野 壮良 (KARAKAL. JBT)		○ 21-13	○ 21- 6	M 2-0 G 2-0 P 42-19	1
酒見 聡亮 (タマナジュニア)	× 13-21		○ 21- 6	M 1-1 G 1-1 P 34-27	2
岩田 環 (水曜 C)	× 6-21	× 6-21		M 0-2 G 0-2 P 12-42	3

3年男子シングルス 決勝トーナメント

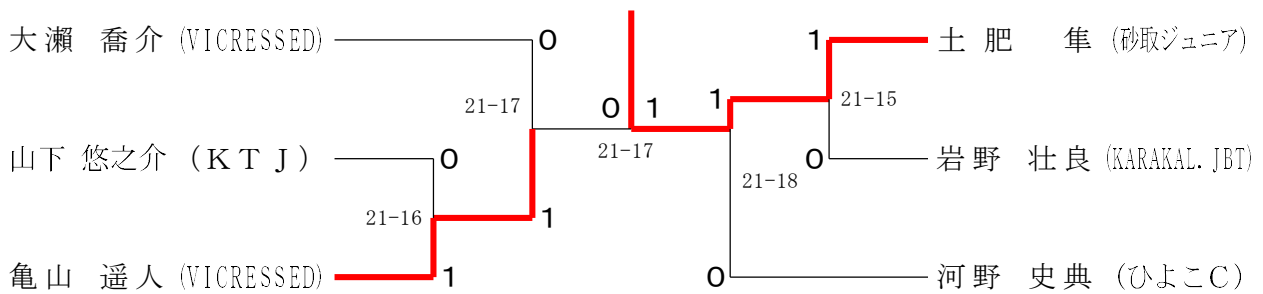

4年男子シングルス A ブ ロ ッ ク	内 浦	原	榮	藤 井	勝 敗	順 位
内浦 等 (嘉島 J)		× 19-21	○ 21- 6	○ 21-11	M 2-1 G 2-1 P 61-38	2
原 凜仁 (東部 jr)	○ 21-19		× X-	× X-	M 1-2 G 1-2 P 21-61	4
榮 心希 (水曜 C)	× 6-21	○ -X		× 3-21	M 1-2 G 1-2 P 30-42	3
藤井 英琉 (WINNER)	× 11-21	○ -X	○ 21- 3		M 2-1 G 2-1 P 53-24	1

4年男子シングルス B ブ ロ ッ ク	福 田	藤 嶋	宮 本	勝 敗	順 位
福田 渉 (KARAKAL. JBT)		○ 21-17	○ 21- 9	M 2-0 G 2-0 P 42-26	1
藤嶋 響人 (山都ふれあいSC)	× 17-21		× 18-21	M 0-2 G 0-2 P 35-42	3
宮本 悠生 (Team Grit)	× 9-21	○ 21-18		M 1-1 G 1-1 P 30-39	2

4年男子シングルス Cブロック	平居	坂野	藤川	勝敗	順位
平居 新大 (DreamBear)		○ 21-19	○ 21- 6	M 2-0 G 2-0 P 42-25	1
坂野 楓太 (荒尾ジュニア)	× 19-21		○ 21-13	M 1-1 G 1-1 P 40-34	2
藤川 健斗 (宮地 J)	× 6-21	× 13-21		M 0-2 G 0-2 P 19-42	3

4年男子シングルス Dブロック	岡崎	本田	谷口	勝敗	順位
岡崎 健志 (宮地 J)		○ 21-14	○ 21- 7	M 2-0 G 2-0 P 42-21	1
本田 隆太 (南阿蘇 jr)	× 14-21		× 9-21	M 0-2 G 0-2 P 23-42	3
谷口 翔誠 (ひよしAC)	× 7-21	○ 21- 9		M 1-1 G 1-1 P 28-30	2

4年男子シングルス Eブロック	谷口	赤山	野元	勝敗	順位
谷口 椿 (東部 jr)		○ 21-13	○ 21- 3	M 2-0 G 2-0 P 42-16	1
赤山 乎起 (八代 J)	× 13-21		○ 21-18	M 1-1 G 1-1 P 34-39	2
野元 天馬 (ほくぶ総合)	× 3-21	× 18-21		M 0-2 G 0-2 P 21-42	3

4年男子シングルス Fブロック	山元	立杉	田中	勝敗	順位
山元 咲翔 (山都ふれあいSC)		× 9-21	× X-	M 0-2 G 0-2 P 9-42	3
立杉 篤希 (KTJ)	○ 21- 9		○ 21- 7	M 2-0 G 2-0 P 42-16	1
田中 唯斗 (砂取ジュニア)	○ -X	× 7-21		M 1-1 G 1-1 P 28-21	2

4年男子シングルス 決勝トーナメント

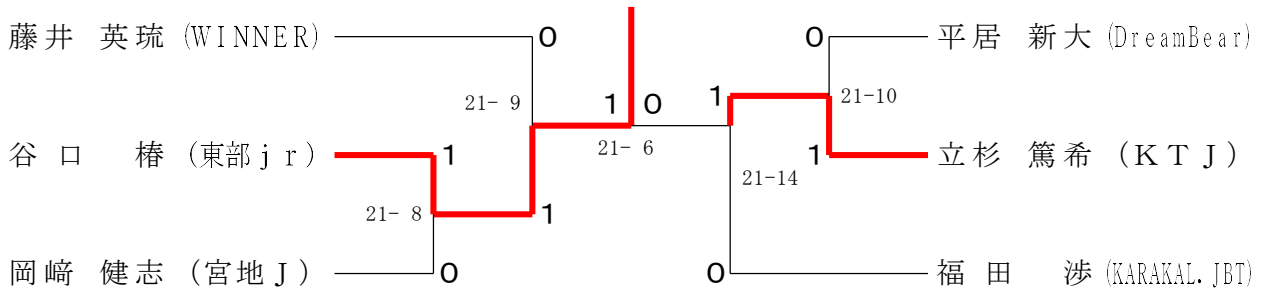

5年男子シングルス A ブロ ッ ク	坂 井	坂 田	日 隈	酒 井	勝 敗	順 位
坂井 瞭太 (荒尾ジュニア)		○ 21-2	○ 21-19	○ 21-6	M 3-0 G 3-0 P 63-27	1
坂田 瑤 (城山 Jr)	× 2-21		× 2-21	× 10-21	M 0-3 G 0-3 P 14-63	4
日隈 飛葵 (砂取ジュニア)	× 19-21	○ 21-2		○ 21-3	M 2-1 G 2-1 P 61-26	2
酒井 湊 (山ノ内スマイルJ)	× 6-21	○ 21-10	× 3-21		M 1-2 G 1-2 P 30-52	3

5年男子シングルス B ブロ ッ ク	石 橋	古 川	田 中	古 市	勝 敗	順 位
石橋 昊征 (水曜 C)		○ 21-13	○ 23-21	○ 21-8	M 3-0 G 3-0 P 65-42	1
古川 遥馬 (タマナジュニア)	× 13-21		× 17-21	○ 21-7	M 1-2 G 1-2 P 51-49	3
田中 竣大 (山ノ内スマイルJ)	× 21-23	○ 21-17		○ 21-4	M 2-1 G 2-1 P 63-44	2
古市 総介 (汐風光BC)	× 8-21	× 7-21	× 4-21		M 0-3 G 0-3 P 19-63	4

5年男子シングルス C ブロ ッ ク	山 崎	石 井	楠 瀬	勝 敗	順 位
山崎 陽人 (JJSC)		○ 21-6	○ 21-8	M 2-0 G 2-0 P 42-14	1
石井 創 (宇土 J)	× 6-21		○ 21-12	M 1-1 G 1-1 P 27-33	2
楠瀬 雄志 (南阿蘇 jr)	× 8-21	× 12-21		M 0-2 G 0-2 P 20-42	3

5年男子シングルス Dブロック	西田	佐田	甲斐	勝敗	順位
西田 稟応 (HITS)		×	○	M 1-1 G 1-1 P 33-34	2
佐田 優正 (砂取ジュニア)	○		○	M 2-0 G 2-0 P 42-22	1
甲斐 蓮翔 (蘇陽 Jr)	×	×		M 0-2 G 0-2 P 23-42	3

5年男子シングルス Eブロック	上村	中村	村井	勝敗	順位
上村 春仁 (タマナジュニア)		○	○	M 2-0 G 2-0 P 43-26	1
中村 馨 (山江 J)	×		○	M 1-1 G 1-1 P 41-40	2
村井 孝士朗 (山ノ内スマイルJ)	×	×		M 0-2 G 0-2 P 24-42	3

5年男子シングルス Fブロック	萩平	岩本	村中	勝敗	順位
萩平 賢星 (汐風光BC)		×	×	M 0-2 G 0-2 P 30-42	3
岩本 永祐 (FLASH)	○		○	M 2-0 G 2-0 P 42-29	1
村中 政翔 (WINNER)	○	×		M 1-1 G 1-1 P 38-39	2

5年男子シングルス Gブロック	丸山	池田	森	勝敗	順位
丸山 想太 (タマナジュニア)		○	○	M 2-0 G 2-0 P 42-30	1
池田 晃弥 (汐風光BC)	×		×	M 0-2 G 0-2 P 23-42	3
森 創史 (JJSC)	×	○		M 1-1 G 1-1 P 38-31	2

5年男子シングルス H ブ ロ ッ ク	山 下	宮 崎	上 蔀	勝 敗	順 位
山下 凜太郎 (玉陵 J)		○ 22-20	○ 21- 5	M 2-0 G 2-0 P 43-25	1
宮崎 大和 (山ノ内スマイルJ)	× 20-22		○ 21- 0	M 1-1 G 1-1 P 41-22	2
上蔀 倭晟 (山江 J)	× 5-21	× 0-21		M 0-2 G 0-2 P 5-42	3

5年男子シングルス 決勝トーナメント

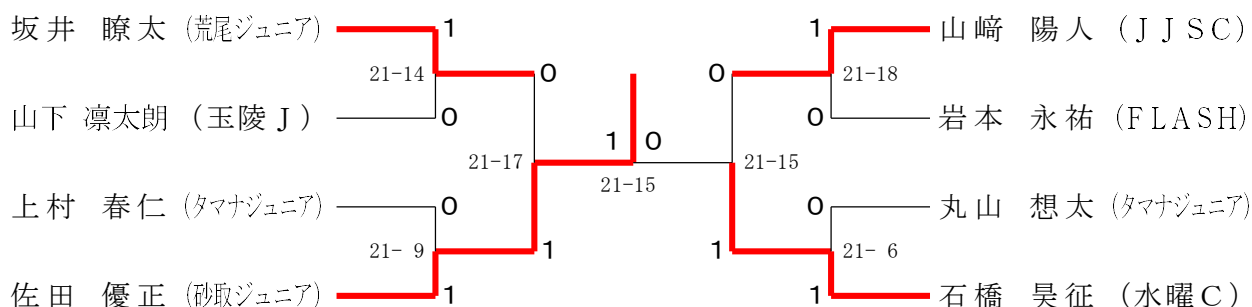

6年男子シングルス A ブ ロ ッ ク	川 辺	原 田	高 森	竹 原	勝 敗	順 位
川辺 成勇 (TTBC)		○ 21- 8	○ 21- 2	× 19-21	M 2-1 G 2-1 P 61-31	2
原田 文鷹 (FLASH)	× 8-21		○ 21-19	× 10-21	M 1-2 G 1-2 P 39-61	3
高森 太輝 (嘉島 J)	× 2-21	× 19-21		× 11-21	M 0-3 G 0-3 P 32-63	4
竹原 逸貴 (DreamBear)	○ 21-19	○ 21-10	○ 21-11		M 3-0 G 3-0 P 63-40	1

6年男子シングルス B ブ ロ ッ ク	岩 田	小佐井	上 野	石 井	勝 敗	順 位
岩田 幹 (水曜C)		○ 21-11	○ 21- 6	○ 21- 8	M 3-0 G 3-0 P 63-25	1
小佐井 大心 (ほくぶ総合)	× 11-21		○ 21-18	× 13-21	M 1-2 G 1-2 P 45-60	3
上野 晃希 (ひよしAC)	× 6-21	× 18-21		× 10-21	M 0-3 G 0-3 P 34-63	4
石井 竜羽 (砂取ジュニア)	× 8-21	○ 21-13	○ 21-10		M 2-1 G 2-1 P 50-44	2

6年男子シングルス C ブ ロ ッ ク	宮 崎	土 肥	徳 永	勝 敗	順 位
宮崎 央涼 (ほくぶ総合)		× 19-21	○ 21-13	M 1-1 G 1-1 P 40-34	1
土肥 尊 (砂取ジュニア)	○ 21-19		× 18-21	M 1-1 G 1-1 P 39-40	2
徳永 蒼馬 (北部 J)	× 13-21	○ 21-18		M 1-1 G 1-1 P 34-39	3

6年男子シングルス D ブ ロ ッ ク	有 住	亀 山	芥 川	勝 敗	順 位
有住 悠汰 (おぐに J)		○ 21-19	× 18-21	M 1-1 G 1-1 P 39-40	2
亀山 優斗 (水曜 C)	× 19-21		× 10-21	M 0-2 G 0-2 P 29-42	3
芥川 史武 (東部 jr)	○ 21-18	○ 21-10		M 2-0 G 2-0 P 42-28	1

6年男子シングルス E ブ ロ ッ ク	杉 本	中 村	松 本	勝 敗	順 位
杉本 翔太郎 (TTBC)		○ 21-13	○ 21-13	M 2-0 G 2-0 P 42-26	1
中村 琥太郎 (蘇陽 Jr)	× 13-21		○ 21-18	M 1-1 G 1-1 P 34-39	2
松本 佑太 (FLASH)	× 13-21	× 18-21		M 0-2 G 0-2 P 31-42	3

6年男子シングルス F ブ ロ ッ ク	徳 永	前 田	宮 島	勝 敗	順 位
徳永 颯 (玉陵 J)		○ -X	× 19-21	M 1-1 G 1-1 P 40-21	2
前田 慶人 (嘉島 J)	× X-		× X-	M 0-2 G 0-2 P 0-42	3
宮島 領波 (ひよしAC)	○ 21-19	○ -X		M 2-0 G 2-0 P 42-19	1

6年男子シングルス G ブ ロ ッ ク	宮 崎	井手尾	上 村	勝 敗	順位
宮崎 啓成 (JBL合志)		○ 21-9	× 18-21	M 1-1 G 1-1 P 39-30	2
井手尾 知樹 (DreamBear)	× 9-21		× 11-21	M 0-2 G 0-2 P 20-42	3
上村 太希 (ほくぶ総合)	○ 21-18	○ 21-11		M 2-0 G 2-0 P 42-29	1

6年男子シングルス H ブ ロ ッ ク	徳 田	坂 本	高 木	勝 敗	順位
徳田 晴己 (おぐにJ)		× X-	× X-	M 0-2 G 0-2 P 0-42	3
坂本 三成 (SHINING)	○ -X		○ 21-13	M 2-0 G 2-0 P 42-13	1
高木 勇芯 (タマナジュニア)	○ -X	× 13-21		M 1-1 G 1-1 P 34-21	2

6年男子シングルス I ブ ロ ッ ク	古 賀	宮 本	田 中	勝 敗	順位
古賀 匠 (ひよしAC)		○ 21-16	○ 21-12	M 2-0 G 2-0 P 42-28	1
宮本 權生 (Team Grit)	× 16-21		○ 21-12	M 1-1 G 1-1 P 37-33	2
田中 蒼空 (蘇陽 Jr)	× 12-21	× 12-21		M 0-2 G 0-2 P 24-42	3

6年男子シングルス J ブ ロ ッ ク	湧 上	神 保	堀 田	勝 敗	順位
湧上 翔貴 (山ノ内スマイルJ)		× 11-21	× 4-21	M 0-2 G 0-2 P 15-42	3
神保 壮志 (健軍東)	○ 21-11		× 13-21	M 1-1 G 1-1 P 34-32	2
堀田 遼 (嘉島 J)	○ 21-4	○ 21-13		M 2-0 G 2-0 P 42-17	1

6年男子シングルス 決勝トーナメント

